

TRITEC CENTER

ONE-STOP TO GO SOLAR



EXPERIENCIA
Y ASESORÍA



PRODUCTOS
Y TECNOLOGÍA DE CALIDAD



GARANTÍA
Y POST VENTA

TU CENTRO DE SOLUCIONES SOLARES

CATÁLOGO DE PRODUCTOS - ABRIL 2021

+56 2 32026501

contacto@tritec-center.cl

www.tritec-center.cl

TRITEC CENTER

SOMOS

Filial de TRITEC-Intervento, pioneros en el mercado solar chileno. Empresa dedicada a la distribución y suministro de materiales y equipos fotovoltaicos. Representamos a los mejores fabricantes de equipos FV a nivel mundial, contamos con una amplia gama de productos con stock nacional constante, junto con un equipo técnico para asesoramiento y capacitaciones.

Más que un distribuidor, somos un CENTRO de soluciones solares FV, donde nuestro valor agregado es ser el partner con el que puedas contar en todos tus proyectos.



¿QUE ENTREGAMOS?

- Asesoramiento en la elección del mejor producto y marca del mercado para tu proyecto
- Disponibilidad inmediata de stock
- Amplio portafolio de soluciones On-grid y Off-grid, tanto para nivel Residencial como Comercial e Industrial
- Representación de las mejores marcas a nivel mundial
- Departamento técnico interno de calidad para atender los casos de postventa y garantía de equipos
- Capacitaciones, Webinars, documentación técnica, actualizaciones del mercado eléctrico, etc.
- Showroom donde podrás configurar los equipos e interactuar con ellos

MARCAS DISTRIBUIDAS



MODULOS FOTOVOLTAICOS



Cod: 00101462

JA Solar - Panel Solar
385Wp Mono JAM72S01-385
(1960x991x40)

Cod: 00101463

JA Solar - Panel Solar
445Wp Mono MBB JAM78S10
(2180x996x40)

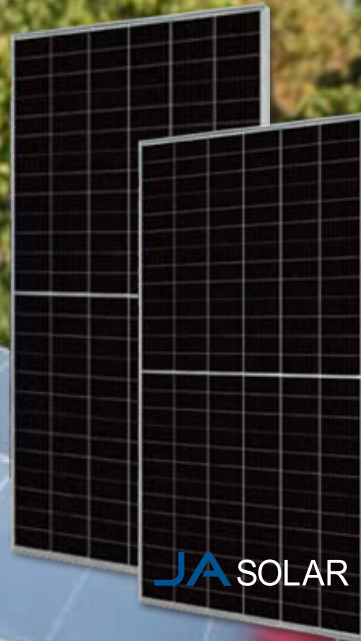

Cod: 00101462

Canadian Solar - Panel Solar
445Wp Mono JAM72S01-385
(1960x991x40)



INVERSORES ON-GRID

Todos nuestros inversores para sistemas On-Grid cuentan con su certificación SEC para aplicaciones de Net-billing, pudiendo estos inyectar los excedentes de energía generados a la red eléctrica. Contamos con una amplia variedad de potencias abarcando inversores Monofásicos desde los 1.5kW hasta inversores Trifásicos de 110kW.

INVERSORES ON-GRID MONOFASICOS SMA

PRODUCTO DESCRIPCIÓN

03202181	SMA - Sunny Boy 1.5-1 VL-40
03202182	SMA - Sunny Boy 2.5-1 VL-40
03202183	SMA - Sunny Boy 3.0-1 AV-40
03000024	SMA - Sunny Boy 3.0-1 AV-41
03202185	SMA - Sunny Boy 4.0-1 AV-40
03000026	SMA - Sunny Boy 4.0-1 AV-41
03202186	SMA - Sunny Boy 5.0-1 AV-40
03000027	SMA - Sunny Boy 5.0-1 AV-41
03000028	SMA - Sunny Boy 6.0-1 AV-41



INVERSORES ON-GRID MONOFASICOS FRONIUS

PRODUCTO DESCRIPCIÓN

03203127	Fronius - Primo 3.0-1 3000 VA, monofásico, 2 MPPT, Full
03203030	Fronius - Primo 4.0-1 4000 VA, monofásico, 2 MPPT, Full
03203032	Fronius - Primo 5.0-1 5000 VA, monofásico, 2 MPPT, Full
03203033	Fronius - Primo 6.0-1 6000 VA, monofásico, 2 MPPT, Full
03203034	Fronius - Primo 8.2-1 8200 VA, monofásico, 2 MPPT, Full



INVERSORES ON-GRID MONOFASICOS SUNGROW

PRODUCTO DESCRIPCIÓN

03000200	Sungrow - SG2K-S, 1 MPPT, Monofásico
03000201	Sungrow - SG3K-D Premium, 2 MPPT, Monofásico
03000202	Sungrow - SG4K-D, 2 MPPT, Monofásico
03000203	Sungrow - SG5K-D, 2 MPPT, Monofásico
03000204	Sungrow - SG8K3-D, 2 MPPT, Monofásico

INVERSORES ON-GRID

INVERSORES ON-GRID TRIFASICOS SMA

PRODUCTO DESCRIPCIÓN

03000016	SMA - Sunny Tripower 3.0
03000019	SMA - Sunny Tripower 6.0
03000022	SMA - Sunny Tripower 8.0-3 AV-40
03000023	SMA - Sunny Tripower 10.0-3 AV-40
03201111	SMA - Sunny Tripower 10000TL-20, pantalla, SunClix, ESS
03201115	SMA - Sunny Tripower 15000TL-30
03202159	SMA - Sunny Tripower 20000TL-30, Speedwire/Webconnect



INVERSORES ON-GRID TRIFASICOS FRONIUS

PRODUCTO DESCRIPCIÓN

03203013	Fronius - Symo 3.0-3-M 3000 VA, trifásico, 2 MPPT, Full
03203015	Fronius - Symo 8.2-3-M 8200 VA, trifásico, 2 MPPT, Full
03203018	Fronius - Symo 10.0-3-M 10000 VA, trifásico, 2 MPPT, Full
03203118	Fronius - Symo 10.0-3-M, 10000VA, trifásico, 2 MPPT, Light
03203119	Fronius - Symo 12.5-3-M, 12500VA, trifásico, 2 MPPT, Light
03203022	Fronius - Symo 20.0-3-M 20000 VA, trifásico, 2 MPPT, Full
03203122	Fronius - Symo 20.0-3-M, 20000VA, trifásico, 2 MPPT, Light

INVERSORES ON-GRID TRIFASICOS SUNGROW

PRODUCTO DESCRIPCIÓN

03000205	Sungrow - SG10KTL-M, 2 MPPT , Trifásico
03000206	Sungrow - SG12KTL-M, 2 MPPT , Trifásico
03000207	Sungrow - SG15KTL-M, 2 MPPT , Trifásico
03000208	Sungrow - SG20KTL-M, 2 MPPT , Trifásico



¡CONSULTAR POR DISPONIBILIDAD DE STOCK DE PRODUCTOS, SI NO CONTAMOS CON EL, LO TRAEMOS A PEDIDO!

INVERSORES ON-GRID

SEGMENTO C&I

Ideal para tus proyectos en empresas, te apoyamos con los inversores más usados y eficientes para potencias sobre los 100kW, lo que genera beneficios tanto en el rendimiento de la planta fotovoltaica como en los costos del proyecto.

INVERSORES ON-GRID TRIFASICOS SMA

PRODUCTO DESCRIPCIÓN

03202160	SMA - Sunny Tripower 25000TL-30, Speedwire/Webconnect
03000020	SMA - Sunny Tripower CORE1 STP 50-40
03000035	SMA - Sunny Tripower CORE2 STP 110-60



INVERSORES ON-GRID TRIFASICOS FRONIUS

PRODUCTO DESCRIPCIÓN

03203023	Fronius - Eco 25.0-3-S 25000VA, trifasico, 1 MPPT, Light
03203024	Fronius - Eco 25 0-3-s 25000VA, trifasico, 1 MPPT, Full
03203025	Fronius - Eco 27.0-3-S 27000VA, trifasico, 1 MPPT, Light
03203027	Fronius - Eco 27.0-3-S 27000VA, trifasico, 1 MPPT, Full
03203037	Fronius - Tauro ECO 100-3-D

INVERSORES ON-GRID TRIFASICOS SUNGROW

PRODUCTO DESCRIPCIÓN

03000209	Sungrow - SG33CX, 3 MPPT, Trifásico
03000210	Sungrow - SG50CX, 5 MPPT, Trifásico
03000212	Sungrow - SG110CX



¡CONSULTAR POR DISPONIBILIDAD DE STOCK DE PRODUCTOS, SI NO CONTAMOS CON EL, LO TRAEMOS A PEDIDO!

MICROINVERSORES ON-GRID

MICROINVERSORES ON-GRID NEP

PRODUCTO DESCRIPCIÓN

03000004	NEP – Microinversor BDM-300
03000000	NEP - Microinversor BDM-300X2
03000003	NEP - Cable Interconector BDM-300 (Trunk Cable) 1.4 m
03000002	NEP - Cable Interconector BDM-300X2 (Trunk Cable) 2,4 m
03220012	NEP - Gateway BDG 256
03000001	NEP - Adaptador Wi-Fi para Gateway BDG256
03220014	NEP - Female Conector
03220016	NEP - End cap



MEDICIÓN Y MONITOREO ON-GRID

ELSTER

PRODUCTO DESCRIPCIÓN

03100200	ELSTER - Medidor Bidireccional Trifásico AS3000 (DIRECTO)
03400007	ELSTER – Medidor Bidireccional Monofásico A150



FRONIUS

PRODUCTO DESCRIPCIÓN

03201062	Fronius - Smart Meter 63A-1 (monofásico)
03201063	Fronius - Smart Meter 63A-3 (Trifásico)
03201064	Fronius - Smart Meter 50kA (Trifásico Indirecto)
03203050	Fronius – Datamanager 2.0 WLAN

SMA

PRODUCTO DESCRIPCIÓN

03201734	SMA - Energy Meter
03100000	SMA - Sunny Home Manager 2.0
03100001	SMA - Data Manager M



SUNGROW

PRODUCTO DESCRIPCIÓN

03100400	Sungrow - Wifi Stick
03100401	Sungrow - EYEM4
03100402	Sungrow - Medidor Trifásico DTSD1352 C1 6A
03100404	Sungrow - COM100

TRITEC CENTER

TRAE TU HOGAR AL FUTURO

¡Úmate al movimiento sustentable!

Invierte en un sistema fotovoltaico y genera tu propia energía aprovechando la radiación del sol



Ahorra mes a mes
en tu cuenta de la luz



Genera ingresos adicionales
por inyección de energía
a la red



Cuida el medio ambiente
disminuyendo tu huella de
carbono y ayuda a crear un
mejor futuro

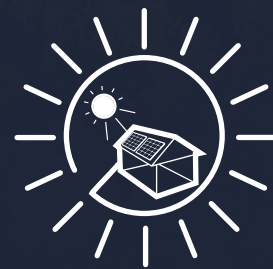

Dale nueva vida a tu
techo o jardín instalando
paneles solares

Contáctanos  +56 2 32026501

INVERSORES OFF-GRID

Para sistemas aislados o híbridos, contamos con una gran variedad de equipos para diversas potencias, siendo representante de uno de los mayores fabricantes de equipos off-Grid, Victron, ofreciéndote una calidad garantizada.



INVERSORES OFF-GRID VICTRON

PRODUCTO DESCRIPCIÓN

04001007	Victron - Phoenix C 12/1200 230V
04001011	Victron - Phoenix C 24/1200 230V
04001012	Victron - Phoenix C 24/1600 230V
04001013	Victron - Phoenix C 24/2000 230V
04100005	"Victron - Phoenix 12/1200 230V VE.Direct Schuko outlet
04001101	Victron - Phoenix 12/250 230V VE.Direct Schuko outlet
04001102	Victron - Phoenix 12/375 230V VE.Direct Schuko outlet
04001106	Victron - Phoenix 12/500 230V VE.Direct Schuko outlet
04100002	Victron - Phoenix 12/800 230V VE.Direct Schuko outlet
04100006	"Victron - Phoenix 24/1200 230V VE.Direct Schuko outlet
04001104	Victron - Phoenix 24/250 230V VE.Direct Schuko outlet
04001014	Victron - Phoenix 24/3000 230V
04001105	Victron - Phoenix 24/375 230V VE.Direct Schuko outlet
04001107	Victron - Phoenix 24/500 230V VE.Direct Schuko outlet
04100003	Victron - Phoenix 24/800 230V VE.Direct Schuko outlet
04001019	Victron - Phoenix 48/3000 230V
04001020	Victron - Phoenix 48/5000 230V

INVERSORES / CARGADORES OFF-GRID



INVERSORES CARGADORES VICTRON

PRODUCTO DESCRIPCIÓN

04101111	Victron - MultiPlus 12/500 (20-16) 230V
04200011	Victron - MultiPlus 24/1200 (25-16) 230V
04101012	Victron - MultiPlus 24/3000 (70-50) 230V
04101112	Victron - MultiPlus 24/500 (10-16) 230V
04101016	Victron - MultiPlus 48/3000 (35-50) 230V
04101020	Victron - MultiPlus 48/5000 (70-100) 230V
04101008	Victron - MultiPlus C 24/1200 (25-16) 230V
04101009	Victron - MultiPlus C 24/1600 (40-16) 230V
04101010	Victron - MultiPlus C 24/2000 (50-30) 230V
04101007	Victron - MultiPlus C 24/800 (16-16) 230V
04200013	Victron - MultiPlus-II 48/3000 (35-32) 230V
04101026	Victron - MultiPlus-II 48/5000 (70-50) 230V
04200016	Victron - Multiplus-II GX 48/3000 (35-32) 230V
04101027	Victron - Multiplus-II GX 48/5000 (70-50) 230V
04102008	Victron - Quattro 48/10000 (140-100/100) 230V
04200014	Victron - Quattro 48/15000 (200-100/100) 230V
04102006	Victron - Quattro 48/5000 (70-100/100) 230V
04102007	Victron - Quattro 48/8000 (110-100/100) 230V

REGULADORES DE CARGA OFF-GRID



REGULADORES DE CARGA OFF-GRID VICTRON

PRODUCTO DESCRIPCIÓN

04000005	Victron - SmartSolar MPPT 75/15 (12/24V-15A)
04000000	Victron - SmartSolar MPPT 100/15 (12/24V-15A)
04000003	Victron - SmartSolar MPPT 100/20 (12/24V-20A)
04000002	Victron - SmartSolar MPPT 100/20 (48V-20A)
04000006	Victron - SmartSolar MPPT 100/30 (12/24V-30A)
04000007	Victron - SmartSolar MPPT 100/50 (12/24V-50A)
04000001	Victron - SmartSolar MPPT 150/35 (12/24/36/48V-35A)
04000011	Victron - SmartSolar MPPT 150/45 (12/24/36/48V-45A) Tr
04000013	Victron - SmartSolar MPPT 150/60 (12/24/36/48V-60) Tr
04000015	Victron - SmartSolar MPPT 150/70 (12/24/36/48V-70A) Tr
04400031	Victron - SmartSolar MPPT 150/85 (12/24/36/48V-85A) Tr
04400034	Victron - SmartSolar MPPT 150/100 (12/24/36/48V-100A) Tr
04000018	Victron - SmartSolar MPPT 250/60 (12/24/36/48V-60A) Tr
04000020	Victron - SmartSolar MPPT 250/70 (12/24/36/48V-70A) Tr
04400035	Victron - SmartSolar MPPT 250/85 (12/24/36/48V-85A) Tr
04400037	Victron - SmartSolar MPPT 250/100 (12/24/36/48V-100A) Tr
04400110	Victron - BlueSolar MPPT 75/10 (12/24V-10A)
04400011	Victron - BlueSolar MPPT 75/15 (12/24V-15A)
04400014	Victron - BlueSolar MPPT 100/15 (12/24V-15A)
04400012	Victron - BlueSolar MPPT 100/20 48V Retail
04400019	Victron - BlueSolar MPPT 100/30 (12/24V-30A)
04400016	Victron - BlueSolar MPPT 100/50 (12/24V-50A)
04400024	Victron - BlueSolar MPPT 150/45 (12/24/48V-45A) Tr
04400022	Victron - BlueSolar MPPT 150/60 (12/24/48V-60A) Tr
04400013	Victron - BlueSolar MPPT 150/70 (12/24/36/48V-70A) VE.CAN
04400029	Victron - BlueSolar MPPT 150/70 (12/24/48V-70A) Tr
04400017	Victron - BlueSolar MPPT 150/35 (12/24/36/48V-35A)
04400018	Victron - BlueSolar MPPT 150/85 (12/24/36/48V-85A) VE.CAN
04401010	Victron - Cable UTP RJ45 1,8m
04401081	Victron - Cable VE.Direct a USB interface
04401085	Victron - VE.Direct Bluetooth Smart Dongle
04401090	Victron - Cable VE.Direct a VE.Direct 1,8m
04401093	Victron - Wall Mounted para BMV
04401096	Victron - Cable VE.Direct a VE.Direct 5m
04401111	Victron - Blue Power Charger 24/12 IP22 230V/50Hz
04403001	Victron - Orion Tr 24/12-5A (No aislado)
04403008	Victron - Orion 12/24-8A (Alta potencia)
04700000	Victron - VE.Can RJ45 terminator (bolsa de 2 unidades)

¡CONSULTAR POR DISPONIBILIDAD DE STOCK DE PRODUCTOS, SI NO CONTAMOS CON EL, LO TRAEMOS A PEDIDO!

MEDICIÓN Y MONITOREO OFF-GRID

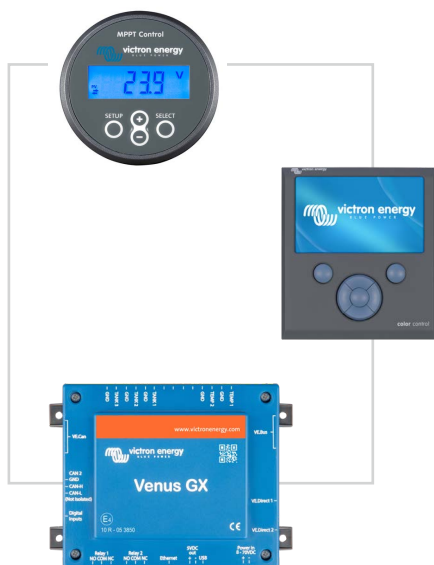

MEDICIÓN Y MONITOREO OFF-GRID VICTRON

PRODUCTO DESCRIPCIÓN

04401051	Victron - Battery Monitor BMV-700
04401052	Victron - Battery Monitor BMV-702 Black
04402013	Victron - Battery Balancer
04406000	Victron - Color Control GX
04500000	Victron - Sensor de temperatura para BMV-702
04500001	Victron - Venus GX
04500002	Victron - Battery Monitor BMV-712 Smart
04500007	Victron - Sensor de Temperatura para P, MP, Q y Venus GX

PROTECCIONES OFF-GRID

PROTECCIONES OFF-GRID VICTRON

PRODUCTO DESCRIPCIÓN



04800002	Victron - ANL-fuse 400A/80V para productos de 48V
04800004	Victron - ANL-fuse 500A/80V para productos de 48V
04402026	Victron - Battery Protect 12/24-50A
04402025	Victron - Battery Protect 12/24V- 100A
04402029	Victron - Battery Protect 12/24V-220A
04402031	Victron - Battery Protect Smart 48V- 100A
04404046	Victron - Busbar para conexion 6 Fuse Holder
04800001	Victron - Fuse Holder para ANL-fuse
04404030	Victron - Fuse holder para MEGA-fuse
04404045	Victron - Fuse Holder para MIDI-fuse
04404034	Victron - MEGA-Fuse 100A/32V para productos de 24V
04404011	Victron - MEGA-fuse 125A/32V para productos de 24V
04404025	Victron - MEGA-fuse 125A/58V para productos de 48V
04404012	Victron - MEGA-fuse 150A/32V para productos de 24V
04404013	Victron - MEGA-fuse 175A/32V para productos de 24V
04404014	Victron - MEGA-fuse 200A/32V para productos de 24V
04404026	Victron - MEGA-fuse 200A/58V para productos de 48V
04404015	Victron - MEGA-fuse 225A/32V para productos de 24V
04404040	Victron - MEGA-Fuse 250A/32V para productos de 24V
04404027	Victron - MEGA-fuse 250A/58V para productos de 48V
04404017	Victron - MEGA-fuse 300A/32V para productos de 24V
04404029	Victron - MEGA-fuse 300A/58V para productos de 48V
04404018	Victron - MEGA-fuse 400A/32V para productos de 24V
04404003	Victron - MEGA-fuse 60A/32V para productos de 24V
04404004	Victron - MEGA-fuse 80A/32V para productos de 24V
04404031	Victron - MIDI-Fuse 100A/32V para productos de 24V
04404007	Victron - MIDI-fuse 100A/58V para productos de 48V
04404032	Victron - MIDI-Fuse 150A/32V para productos de 24V
04404033	Victron - MIDI-Fuse 200A/32V para productos de 24V
04404006	Victron - MIDI-fuse 60A/58V para productos de 48V
04800005	Victron - Modular MEGA-Fuse para Bus Bar

ACCESORIOS OFF-GRID



ACCESORIOS OFF-GRID VICTRON

PRODUCTO DESCRIPCIÓN

04200000	Victron - Cable RS232 a USB
04401003	Victron - Interface MK3-USB
04401005	Victron - VE.Bus Smart Dongle
04401095	Victron - Wall Mounted para Color Control GX y BMV
04410000	Victron - Cable UTP RJ45 5m

CABLE SOLAR Y MC4

CABLE SOLAR Y MC4

PRODUCTO DESCRIPCIÓN

01300029	PRY/EXZ/PSN -Cable Solar-H1Z2Z2-K 1.8kVdc 4mm2 Negro BO-100m
01300032	PRY/EXZ/PSN -Cable Solar-H1Z2Z2-K 1.8kVdc 4mm2 Rojo BO-1000m
01300030	PRY/EXZ/PSN -Cable Solar-H1Z2Z2-K 1.8kVdc 4mm2 Rojo BO-100m
01300035	PRY/EXZ/PSN -Cable Solar-H1Z2Z2-K 1.8kVdc 6mm2 Negro BO1000m
01300033	PRY/EXZ/PSN -Cable Solar-H1Z2Z2-K 1.8kVdc 6mm2 Negro BO-100m
01300036	PRY/EXZ/PSN -Cable Solar-H1Z2Z2-K 1.8kVdc 6mm2 Rojo BO-1000m
01300034	PRY/EXZ/PSN -Cable Solar-H1Z2Z2-K 1.8kVdc 6mm2 Rojo BO-100m
01300028	PRY/EXZ/PSN-Cable Solar-H1Z2Z2-K 1.8kVdc 4mm2 Negro (BO-500m)
01300014	PRY/EXZ/PSN-Cable Solar-H1Z2Z2-K 1.8kVdc 4mm2 Negro (MT)
01300031	PRY/EXZ/PSN-Cable Solar-H1Z2Z2-K 1.8kVdc 4mm2 Negro BO1000m
01300024	PRY/EXZ/PSN-Cable Solar-H1Z2Z2-K 1.8kVdc 4mm2 Rojo (BO-500m)
01300015	PRY/EXZ/PSN-Cable Solar-H1Z2Z2-K 1.8kVdc 4mm2 Rojo (MT)
01300025	PRY/EXZ/PSN-Cable Solar-H1Z2Z2-K 1.8kVdc 6mm2 Negro (BO-500m)
01300021	PRY/EXZ/PSN-Cable Solar-H1Z2Z2-K 1.8kVdc 6mm2 Negro (MT)
01300026	PRY/EXZ/PSN-Cable Solar-H1Z2Z2-K 1.8kVdc 6mm2 Rojo (BO-500m)
01300022	PRY/EXZ/PSN-Cable Solar-H1Z2Z2-K 1.8kVdc 6mm2 Rojo (MT)
01302060	Risin - Conector MC4 hembra (4-6mm) 1500v
01302061	Risin - Conector MC4 macho (4-6mm) 1500v
01302062	Risin - Conector Paralelo MC4 hembra (4-6mm) 1500v
01302063	Risin - Conector Paralelo MC4 macho (4-6mm) 1500v
01302154	Multi Contact paralelo MC4 macho 4-6mm (Kyocera, Bosch)
01302155	Multi Contact paralelo MC4 hembra 4-6mm (Kyocera, Bosch)
01310010	Slocable - Conector MC4 Macho (6 mm2) 1500V
01310011	Slocable - Conector MC4 Hembra (6 mm2) 1500V



BATERIAS OFF-GRID

En los proyectos con respaldo de energía, la gran parte de los costos se concentran en las baterías, por lo que es esencial contar con baterías costo-eficientes durante toda la vida útil del proyecto. Nuestras baterías fueron diseñadas exclusivamente para su uso con energías renovables, con altos niveles de eficiencia, mayor capacidad de descarga y una mayor cantidad de ciclos (vida útil).



BATERIAS OFF-GRID 12V VICTRON

PRODUCTO DESCRIPCIÓN

04201012	Victron - Batería 12V/220Ah AGM Deep Cycle (C20)
04203004	Victron - Batería 12V/110Ah Gel Deep Cycle (C20)

BATERIAS OFF-GRID 12V NARADA

PRODUCTO DESCRIPCIÓN

04300013	Narada - Batería GEL 12V/200Ah (C10) (MPG12V200)
04300025	Narada - Batería AGM 12 V 100 AH 12ICS100
04300026	Narada - Batería REX 12 V 200 AH 12REXC200

BATERIAS OFF-GRID 2V NARADA

PRODUCTO DESCRIPCIÓN

00517001	Narada - Batería 10 OPzV 2V 1000Ah (C10)
00517002	Narada - Batería AGM 2V 500Ah (C10) (Eos)
00517003	Narada - Batería 12 REX 2V 1500Ah (C10)
00517006	Narada - Batería 12 OPzV 2V 1200Ah (C10)
00517007	Narada - Batería 24 OPzV 2V 3000Ah (C10)
00517008	Narada - Batería 16 OPzV 2V 2000Ah (C10)
04050014	Narada - Batería GEL 2V 600Ah (C10) (EosG)
04300011	Narada - Batería GEL 2V 300Ah (C10) (EosG) Sin cable

BATERIAS OFF-GRID 2V HOPPECKE

PRODUCTO DESCRIPCIÓN

01804004	Hoppecke - Batería 6 OPzV 2V 520Ah
01804007	Hoppecke - Batería 8 OPzV 2V 1000Ah
01804009	Hoppecke - Batería 12 OPzV 2V 1500Ah
01804011	Hoppecke - Batería 16 OPzV 2V 2300Ah
01804013	Hoppecke - Batería 24 OPzV 2V 3500Ah
04300200	Hoppecke - Batería 20 OPzV 2V 3000Ah

BATERIAS OFF-GRID LITIO NARADA

PRODUCTO DESCRIPCIÓN

04300027	Narada - Batería Litio 48 V 100 AH 48NPFC100
04300039	Narada - Rack baterías NPFC 48NPFC100-4



EAS - ESTRUCTURA TRIANGULAR AJUSTABLE 15-30°

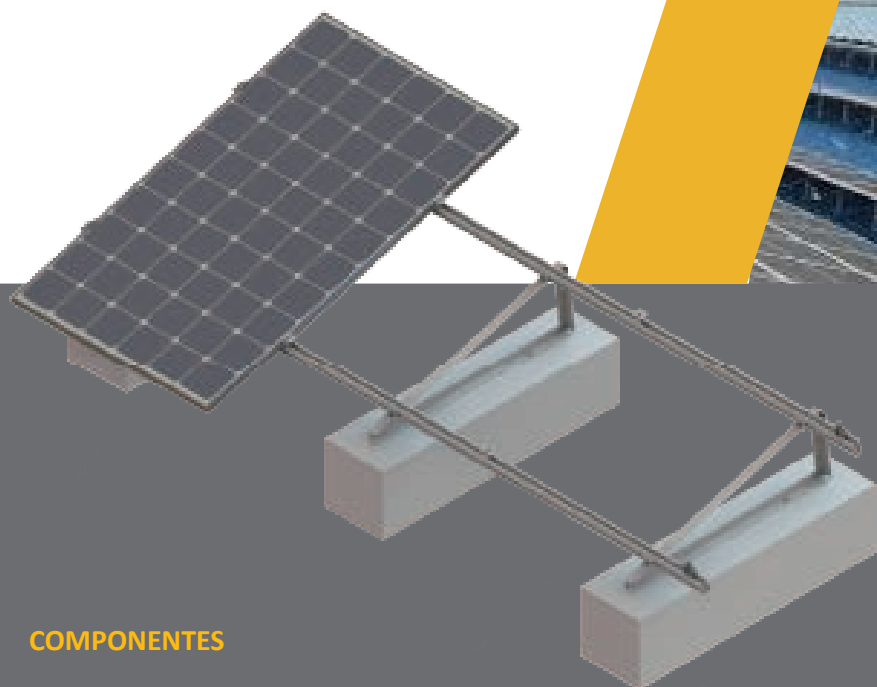

COMPONENTES

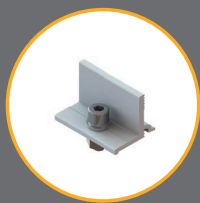
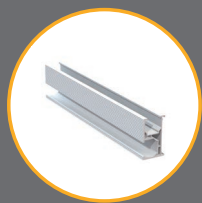
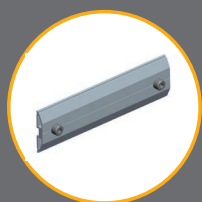

DESCRIPCIÓN

Aplicación:	Tejado plano, Piso
Ángulo de inclinación:	15 °, 20 °, 30 °
Altura:	Hasta 20 m
Carga de nieve:	Hasta 99 cm
Orientación del módulo:	Landscape, portrait
Material:	Aluminio anodizado 6005 T6 acero inoxidable 304, 410

EAS - ESTRUCTURA MONOPOSTE 2V 30°

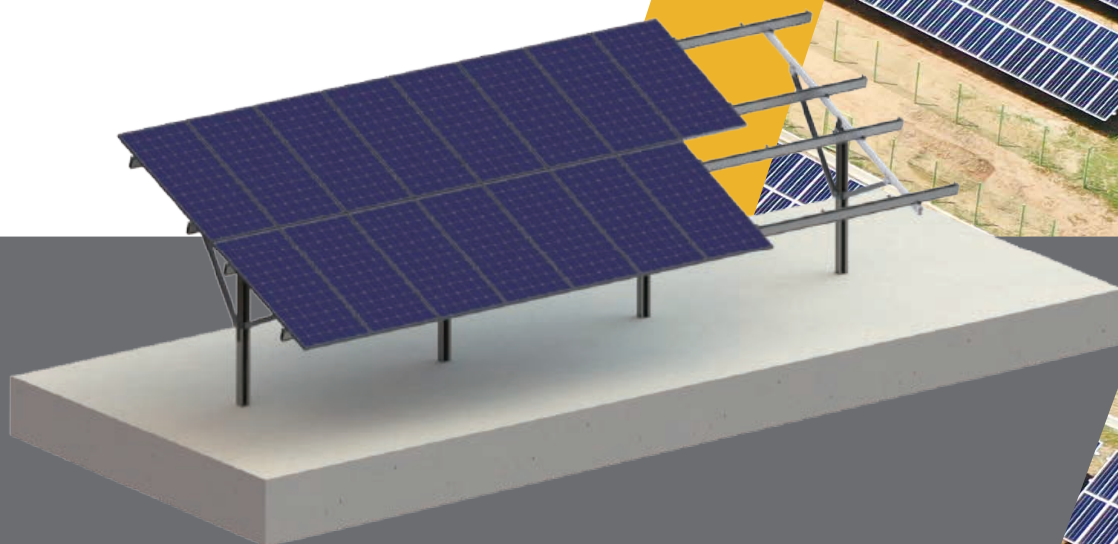

COMPONENTES

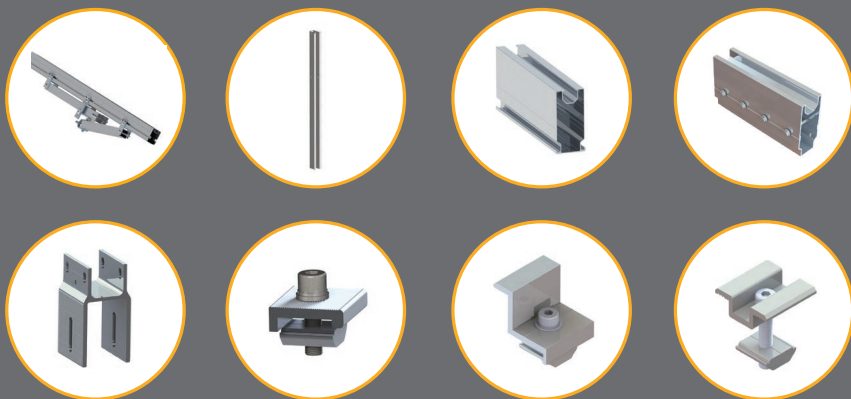

DESCRIPCIÓN

Aplicación:	Piso
Ángulo de inclinación:	Hasta 30 °
Fundación:	Hinca más pilares de hormigón
Carga de nieve:	Hasta 150cm
Orientación del módulo:	Portrait
Material:	Aluminio anodizado 6005 T6, acero inoxidable 304, 410 Acero galvanizado en caliente Q235B, Q235B

EAS - ESTRUCTURA COPLANAR

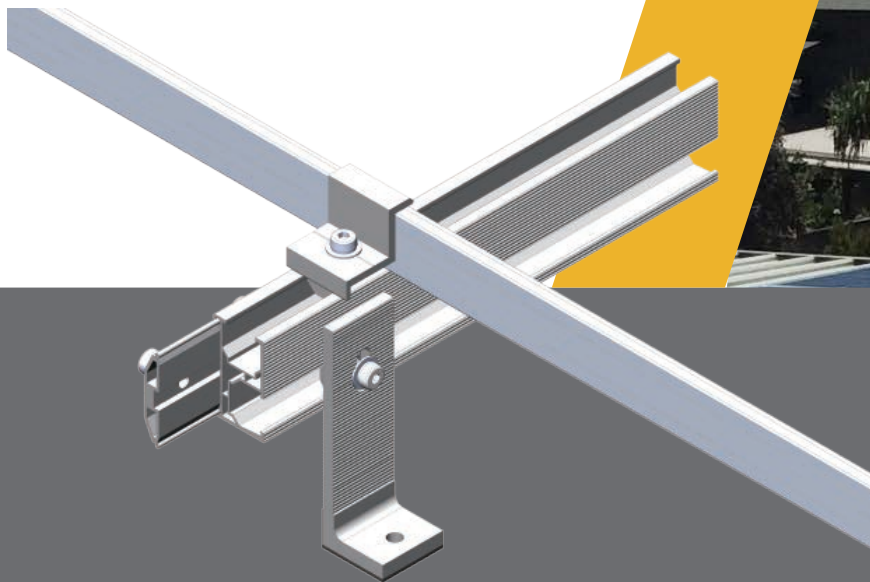

COMPONENTES

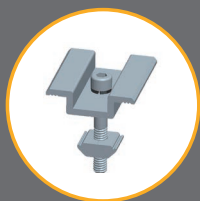
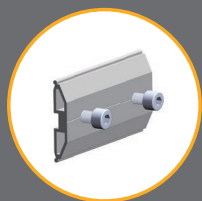
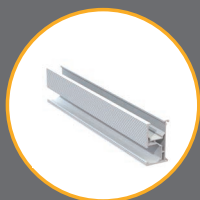

DESCRIPCIÓN

Aplicación:	Techo inclinado
Pendiente del techo:	Hasta 60 °
Altura:	Hasta 20 m
Carga de nieve:	Adecuado para la mayoría de tipos de revestimiento.
Orientación del módulo:	Landscape, portrait
Material:	Aluminio anodizado 6005 T6 acero inoxidable 304



TRISTAND - ESTRUCTURA VERTICAL 20° - 30°



COMPONENTES

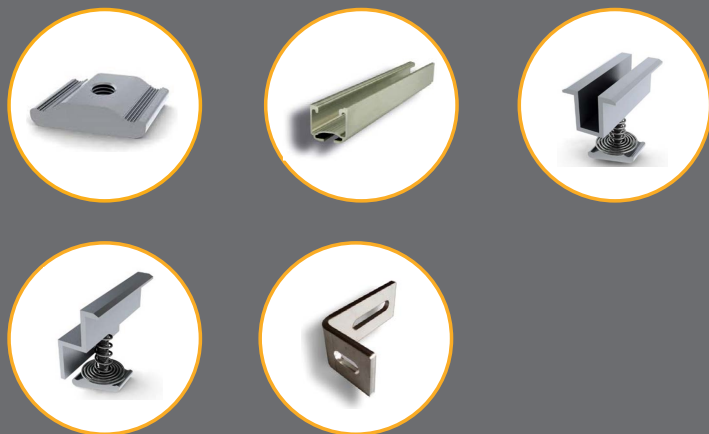

DESCRIPCIÓN

- Perfiles de Aluminio EN AW-6063 T66 Anodizado, resistente a la salinidad y corrosión del agua de mar. (Cumple con norma ASTM B117)
- Pernera de acero inoxidable calidad A2 y A4 (a pedido) para climas agresivos.
- Diversos sistemas de anclajes con perforación y sin perforación para mantención de estanqueidad y adaptabilidad a techos complejos.
- Anclajes para instalación sobre múltiples superficies: Vigas de Madera, Teja Chilena, Zincado, Hormigón, Carpeta Asfáltica, Chapa trapezoidal y otras estructuras.
- Listado de Materiales y Planos de Montaje Disponibles para clientes TRITEC-Center.

ESTRUCTURA CARPORT SOLAR

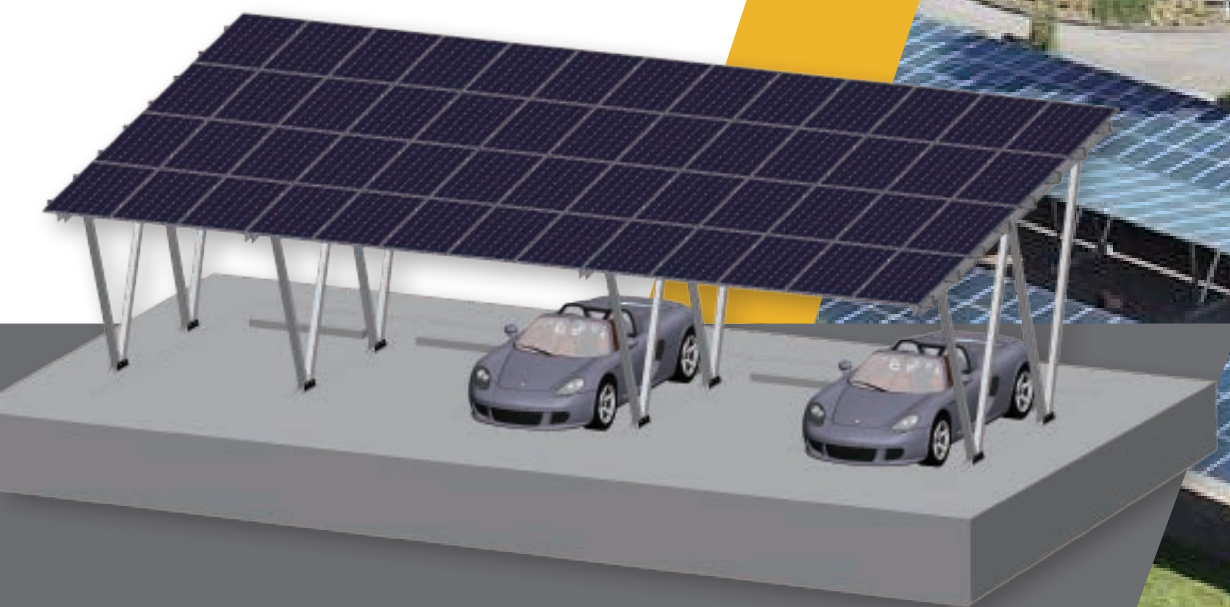

COMPONENTES

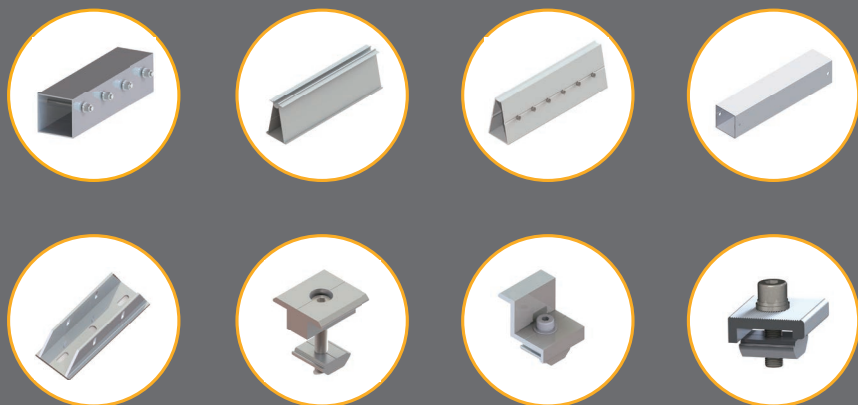

DESCRIPCIÓN

Aplicación:	Piso
Ángulo de inclinación:	Hasta 30 °
Distancia entre apoyos:	5000 mm
Carga de nieve:	Hasta 150cm
Orientación del módulo:	Landscape, portrait



TU CENTRO DE SOLUCIONES SOLARES

Calle Doctor Manuel Barros Borgoño N° 71, Of. 1604.
Providencia, Santiago de Chile

 +56 2 32026501

 contacto@tritec-center.cl

 www.tritec-center.cl

